

FICHE TECHNIQUE MYSTRA

Structure hêtre massif, multiplis et médium recouvert de mousse polyuréthane de 25 kg au m³.
Pieds en Hêtre massif, teinté merisier.

Suspension faite de 120 ressorts biconiques guidés sous isolateur feutre pour le 3 places, 108 pour le grand 2 places, 90 pour le 2 places et 46 pour le fauteuil.

Coussins :

Amovibles et déhoussables, maintenu par fermetures à glissières et boucles.

Assises, faites de mousses haute résilience en 3 densités, 23/50/38 kg/m³

Dossiers et cale-reins, faits de mousses haute résilience de 23/26/29 kg/m³, plus nappage de fibres polyester sur dossier et cale-reins, mousse hyper souple de 23 kg/ m³ sur assises et manchettes.

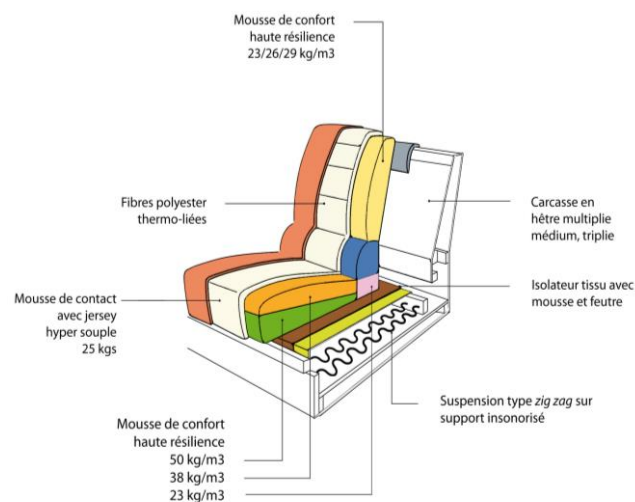
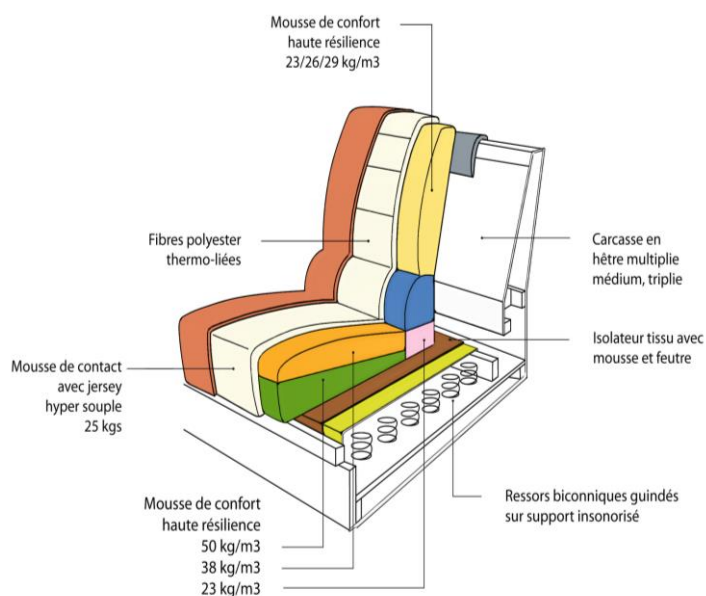

Détail pour le petit fauteuil



Dimensions hors tout en cm des éléments MYSTRA

Le canapé 3 places Fixe ou Lit

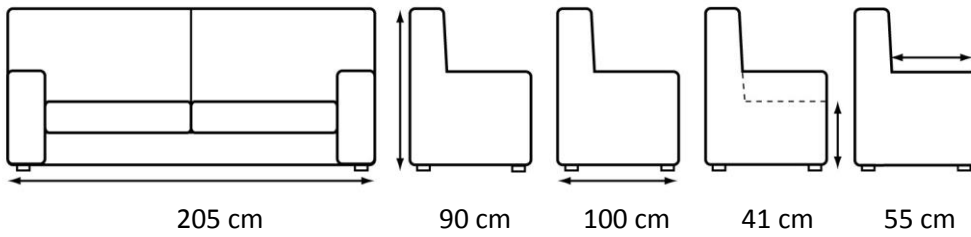

Le canapé grand 2 places Fixe ou Lit

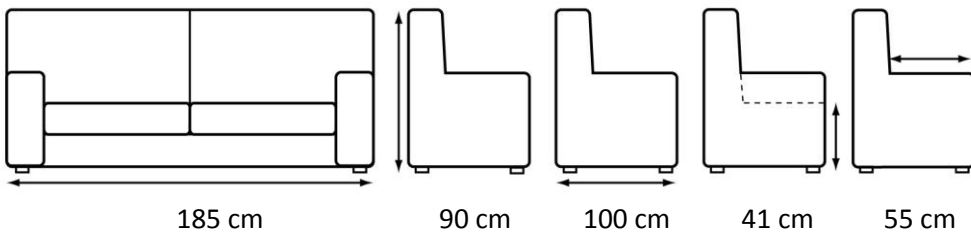

Le canapé 2 places

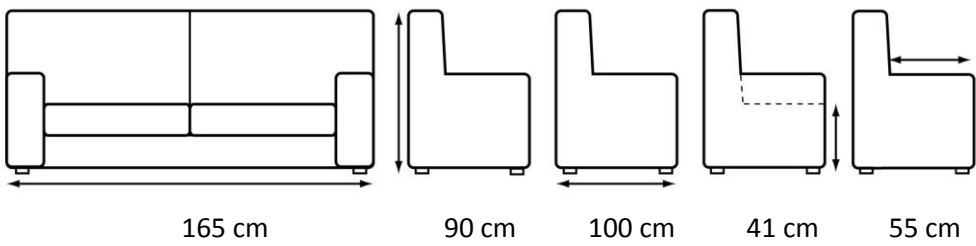

Le Fauteuil

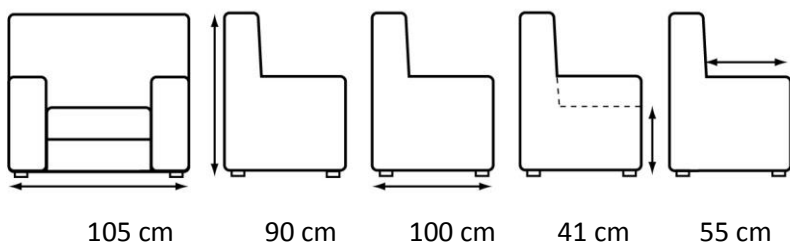

Le Petit Fauteuil

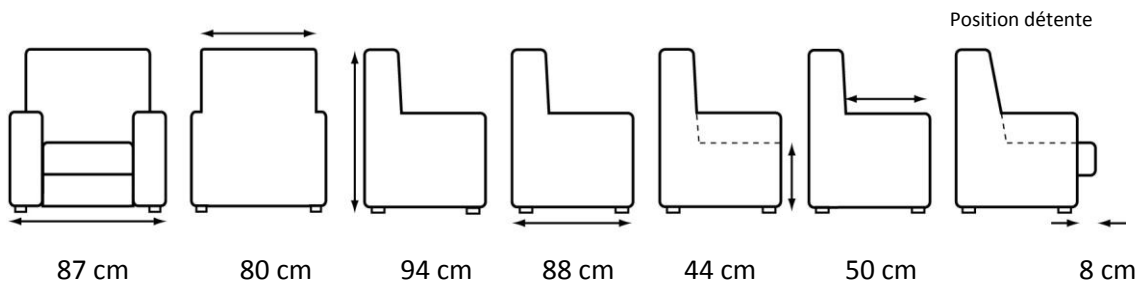

Le panoramique Méridienne

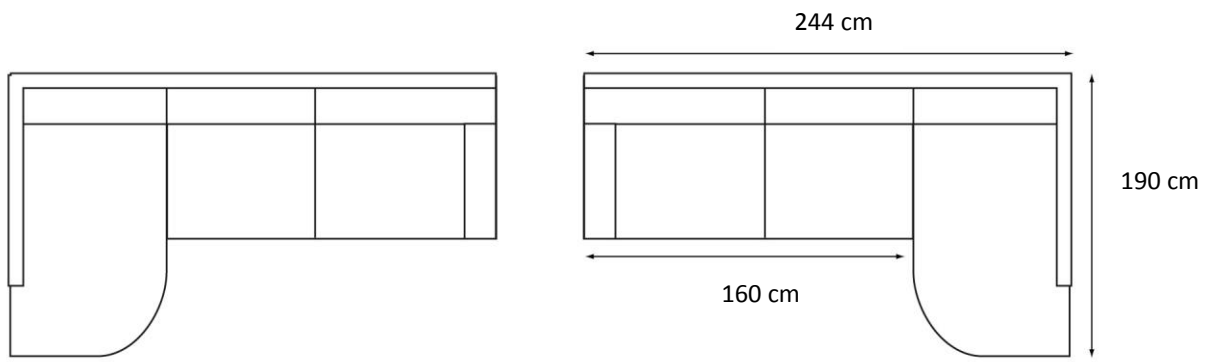

Mérédienne Gauche

Mérédienne Droite

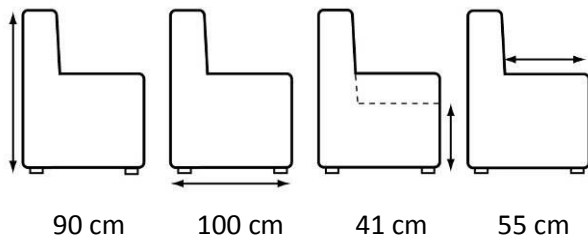

90 cm

100 cm

41 cm

55 cm

Synthèse tarif MYSTRA TTC conseillé 2015

M Y S T R A	LARGEUR	METRAGE	en Blanc	Arizona	Colorado	Montana Nubuck
Petit Fauteuil	85	4,50	1 912	2 749	3 048	3 166
Fauteuil	105	6,00	2 115	3 040	3 371	3 502
Canapé Fixe 2 Places	165	8,80	3 374	4 850	5 378	5 587
Canapé Fixe 2,5 Places	185	9,60	3 620	5 204	5 770	5 994
Canapé Lit 2,5 Places 115	185	9,60	4 345	5 936	6 495	6 747
Canapé Fixe 3 Places	205	11,70	3 845	5 528	6 129	6 367
Canapé Lit 3 Places 135	205	11,70	4 613	6 303	6 897	7 165
Méridienne	244 x 190	17,00	6 591	9 474	10 505	10 913
Pouf 45 X 50	45	1,50	597	858	952	989
Pouf 55 X 60	55	2,00	788	1 133	1 256	1 305
Option Pouf Mobile			149	149	149	149

En Blanc : pour une fabrication en tissu. Avec ce tarif, la main d'œuvre et les matières premières sont incluses sauf le revêtement. Il convient d'ajouter au tarif le prix du tissu (fourni par vos soins ou par nous). Les métrages nécessaires sont indiqués à titre indicatif, ces derniers peuvent varier selon la composition commandée, la largeur du tissu et le raccord éventuel.

Cuir ARIZONA : Résistance et facilité d'entretien Cuir vachette pleine fleur, épaisseur 1.6/1.8 mm, tannage minéral, teinté dans la masse à l'aniline, grain naturel, finissage : légère pigmentation, protection incolore.
100 coloris différents au choix dans la collection

Cuir COLORADO : Résistance et caractère incomparable. Cuir taureau pleine fleur, épaisseur 2.8/3mm, tannage minéral, teinté dans la masse à l'aniline, grain naturel, finissage : légère pigmentation, protection incolore, aspect semi-mat (sauf cognac, noisette, terre-cuite, bordeaux, sable qui sont patinés main).
14 coloris : Noir, Marine, Chocolat, Café, Cognac, Terre-Cuite, Noisette, Cannelle, Craie, Vanille, Sable, Jaune, Bordeaux, Brique

Cuir NUBUCK : Sensuel et velouté. Cuir taureau aspect velours, épaisseur 1.3/1.5 mm, tannage chrome synthétique, teinté dans la masse à l'aniline, grain naturel, finissage téflon au foulon. Le nubuck allie les qualités du cuir à des teintes subtiles que l'on obtient généralement qu'avec un tissu. Il doit sa souplesse à une sélection rigoureuse des peaux et son toucher velours à un brossage effectué directement sur la fleur de la peau.
Coloris (selon disponibilité) : Rouge, Sahara, Sable, Kaki, Ecureuil, Chamois, Taupe, Gris moyen, Anthracite, Café, Marron glacé

Cuir MONTANA : Beauté, souplesse et toucher. Cuir taureau pleine fleur, épaisseur 1.5/1.7 mm, tannage minéral, teinté dans la masse à l'aniline, grain naturel, protection incolore, aspect semi-mat
Coloris (selon disponibilité) : Chocolat, Cognac, Taupe, Anthracite, Craie